

Manuel d'instructions

Adaptateur de Premilled Zfx™ pour supports de bloc vitrocéramique

Version: 1/05/2020
 Élaborée le: 15/05/2020
 Date effective: 15/05/2020
 Remplace la version:
 Page 1 sur 2



4091FR REV. 05/20 ©2020 Zfx GmbH & Zimmer Dental Inc. | Zimmer et le logo Zimmer sont des marques déposées par Zimmer Inc. ou ses filiales et Zfx et le logo Zfx sont des marques déposées par Zfx GmbH, Allemagne. Toutes les autres marques déposées sont la propriété de leur détenteur respectif.

Indications d'utilisation

L'adaptateur de Premilled Zfx™ pour supports de bloc vitrocéramique est destiné à permettre la compatibilité entre le système de serrage d'un support de bloc vitrocéramique et un Premilled Zfx™.

Description du dispositif

L'adaptateur de Premilled Zfx™ est conditionné à l'unité. L'adaptateur est livré pré-assemblé et se compose des composants suivants :

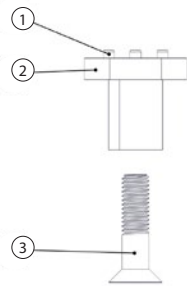

1. Broches d'orientation
2. Adaptateur
3. Vis de fixation

L'adaptateur de Premilled Zfx™ permet de connecter le système de serrage d'un support de bloc vitrocéramique avec les Premilled Zfx™ & Zfx™ GenTek munis des géométries de connexion préfabriquées. L'adaptateur de Premilled Zfx™ peut être utilisé sur tous les systèmes de serrage pouvant recevoir un connecteur de 10 x 10 mm (image 1).

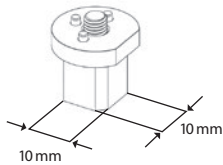

1a. Adaptateur de Premilled Zfx™ avec connecteur de serrage de 10 x 10 mm

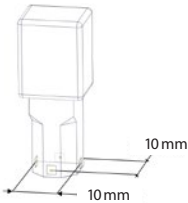

1b. Bloc en vitrocéramique muni d'un connecteur de serrage standard 10 x 10 mm

Installation

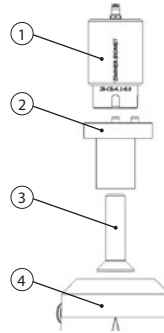

1. Premilled
2. Adaptateur
3. Vis de fixation
4. Support de l'usineuse

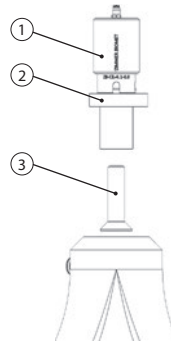

Étape 1: Dévisser la vis de fixation (3) de l'adaptateur (2)

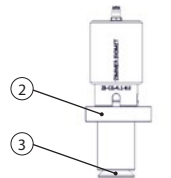

Étape 2: Le Premilled (1) dispose de trois encoches pour l'orientation. Orientez les encoches sur le Premilled vers les trois broches de l'adaptateur (2).

Remarque: Avant d'assembler le Premilled à l'adaptateur, essuyez l'adaptateur et le Premilled avec un chiffon sec et non pelucheux, car l'humidité ou la saleté présente sur le Premilled peut entraîner un résultat de fraisage défavorable.



Étape 3: Serrez la vis de fixation (3) dans la partie filetée du Premilled (2)

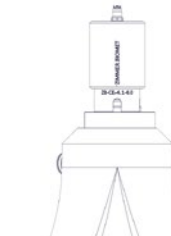

Étape 4: Assemblez l'adaptateur / l'unité de Premilled dans le système de serrage sélectionné, selon les recommandations du fabricant.



Regardez notre vidéo d'installation en ligne
<https://youtu.be/lb8fTzZuWkw>



Manuel d'instructions Adaptateur de Premilled Zfx™ pour supports de bloc vitrocéramique

Version: 1/05/2020
Élaborée le: 15/05/2020
Date effective: 15/05/2020
Remplace la version:
Page 2 sur 2

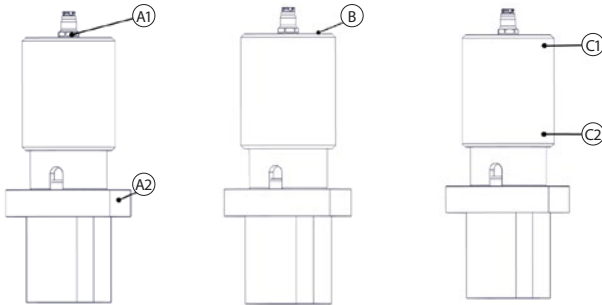

Instructions pour l'alignement entre le dispositif et la FAO

Les recommandations pour activer cet alignement sont les suivantes :

- × **A** La surface plate (A2) sur l'adaptateur détermine l'orientation de la connexion hexagonale (A1)
- × **B** Surface supérieure (B) des Premilled
- × **C** Cylindre extérieur des Premilled
 - **Emplacement 1:** Près de la surface supérieure (C1) (près de la connexion)
 - **Emplacement 2:** Près de la surface inférieure (C2)

Entretien

En dehors de l'étalonnage périodique du support, reportez-vous aux instructions d'entretien du fabricant de la fraiseuse.

Informations sur le fabricant



Zfx GmbH
Kopernikusstraße 15
85221 Dachau
Allemagne

T +49 (0) 8131 / 33 244 - 0
F +49 (0) 8131 / 33 244 - 10
www.zfx-dental.com

